

SCHEDA TECNICA



NOLEGGIO
www.gruppoemac.it

SISTEMI CONTROTERRA PESANTE

INSIEME PER DARVI IL MEGLIO

Non chiedere una macchina,
scegli un servizio che ti dia valore.

www.gruppoemac.it

SISTEMA CONTROTERRA PESANTE | SINGLE-SIDE WALL SYSTEM HEAVY DUTY

SCHWERES VERANKERUNGSSYSTEM | ТЯЖЕЛЫЕ КОНТРОФОРСЫ

Il sistema per controterra a triangolo di spinta Faresin permette di puntellare murature, roccia, terreno e altro da un'altezza variabile di 3,00 m. fino a 6,00 metri. Il sistema prevede l'assemblaggio di elementi triangolo in acciaio, fino all'altezza desiderata. La struttura è utilizzabile con entrambe le casseforme modulo: S100 e S120.

The supporting system with pushing triangle by Faresin enables to shore walls, rock, ground and others from a variable height of 3.00 m up to 6.00 m. the system includes the assembling of steel triangle elements up to the wished height. the structure can be used with both modulo formworks: S100 and S120.

Das System für erdstützmauern mit anschlagdreieck von Faresin ermöglicht das abstützen von mauerwerk, Fels, Bodenflächen o.ä. von einer höhe, die von 3,00 m bis 6,00 m reicht. Bei diesem System werden dreieckige Stahlelemente bis zur gewünschten höhe hochgezogen. Die Struktur kann mit den beiden Schalungsmodulen S100 und S120 eingesetzt werden.

Система контрфорсов на основе треугольных опорных элементов Фарезин позволяет возводить подпорные стены высотой от 3,00 м до 6,00 м Система собирается из стальных треугольных элементов на желаемую высоту. Конструкция пригодна для использования с опалубочными щитами как типа S100, так и S120.



PROLUNGHE SUPERIORI | UPPER EXTENSION | UNTERER AUSZUG | ВЕРХНИЙ ЭЛЕМЕНТ

PROLUNGHE SUPERIORI L=1000

UPPER EXTENSION L=1000
UNTERER AUSZUG L=1000
ВЕРХНИЙ ЭЛЕМЕНТ НАРАЩИВАНИЯ L=1000

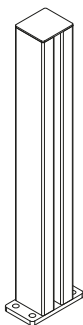

**PROLUNGHE SUPERIORI H 1500
PER CASSERO H 4500**

UPPER EXTENSION H 1500
UNTERER AUSZUG H 1500
ВЕРХНИЙ ЭЛЕМЕНТ НАРАЩИВАНИЯ
H 1500 ДЛЯ ОПАЛУБКИ H 4500

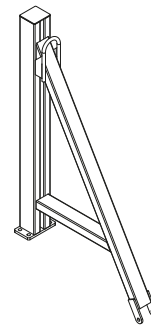

Cod. N°

Cod. n°

Code Nr.

Код N°

8168384

Peso kg

Weight

Gewicht kg

Вес, кг

35,00

Cod. N°

Cod. n°

Code Nr.

Код N°

7162561

Peso kg

Weight

Gewicht kg

Вес, кг

80,00

PROLUNGHE INFERIORI | BOTTOM EXTENSION | UNTERES VERLÄNGERUNGSSTÜCK | НИЖНИЙ ЭЛЕМЕНТ

TRIANGOLO PER CASSERO H3000

TRIANGLE FOR CAISSON H 3000
ABSTUETZDREIECK FÜR SHALUNG H 3000
ТРЕУГОЛЬНЫЙ ОПОРНЫЙ ЭЛЕМЕНТ
ДЛЯ ОПАЛУБКИ H 3000

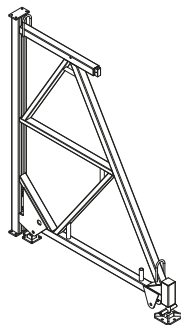

Cod. N°

Cod. n°

Code Nr.

Код N°

7162560

Peso kg

Weight

Gewicht kg

Вес, кг

350,00

**PROLUNGA INFERIORE H1500
PER CASSERO H=4500 - H=6000**

LOWER EXTENSION H 1500
UNTERER AUSZUG H 1500
НИЖНИЙ ЭЛЕМЕНТ НАРАЩИВАНИЯ
H 1500 ДЛЯ ОПАЛУБКИ H 4500-H 6000

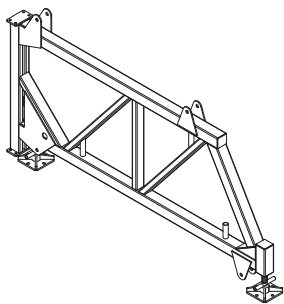

**PROLUNGA INFERIORE PER
CONTROTERRA H 2000**

BOTTOM EXTENSION FOR ONE SIDE
WALL SYSTEM H 2000
UNTERES VERLÄNGERUNGSSTÜCK FÜR
ERDSTÜTZMAUER H 2000
НИЖНИЙ ЭЛЕМЕНТ
НАРАЩИВАНИЯ H 2000

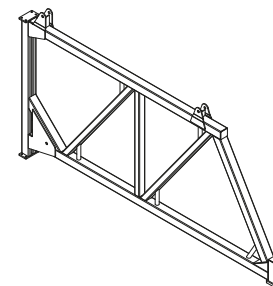

Cod. N°

Cod. n°

Code Nr.

Код N°

7162559

Peso kg

Weight

Gewicht kg

Вес, кг

320,00

Cod. N°

Cod. n°

Code Nr.

Код N°

7162558

Peso kg

Weight

Gewicht kg

Вес, кг

420,00

SISTEMA CONTROTERRA PESANTE | SINGLE-SIDE WALL SYSTEM HEAVY DUTY

SCHWERES VERANKERUNGSSYSTEM | СИСТЕМА НА ОСНОВЕ ТРЕУГОЛЬНЫХ ОПОРНЫХ ЭЛЕМЕНТОВ



H 4,50 m

H 3,00 m

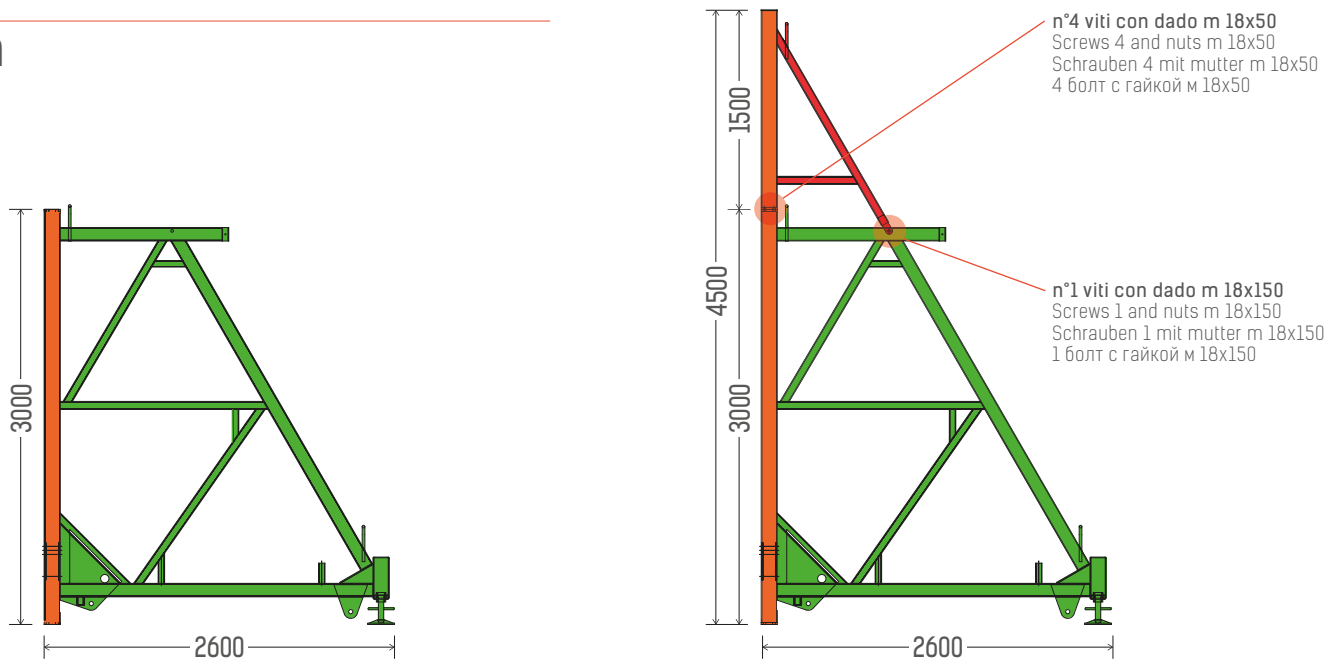

H 6,00 m

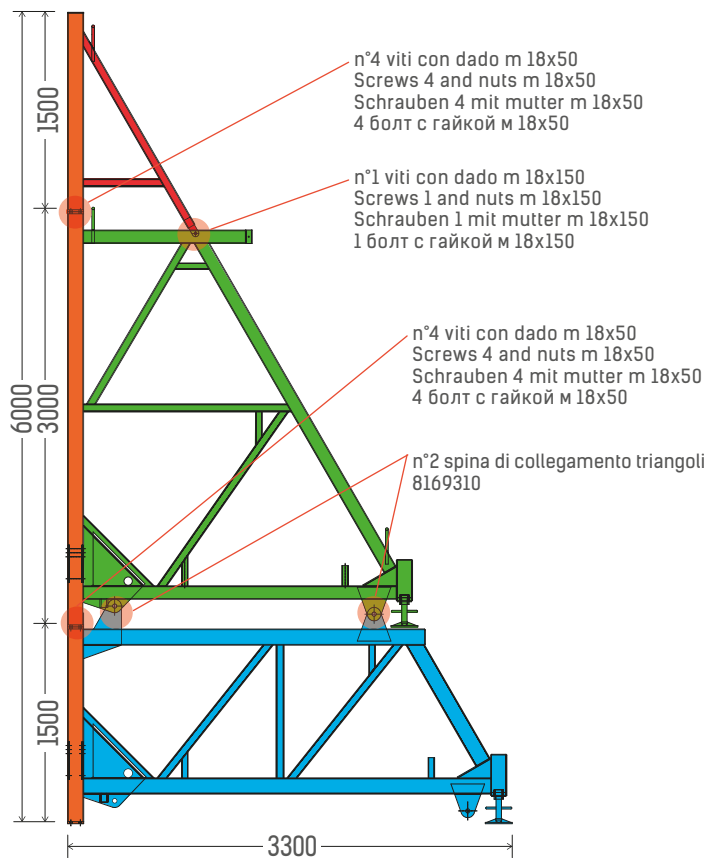

H 8,00 m

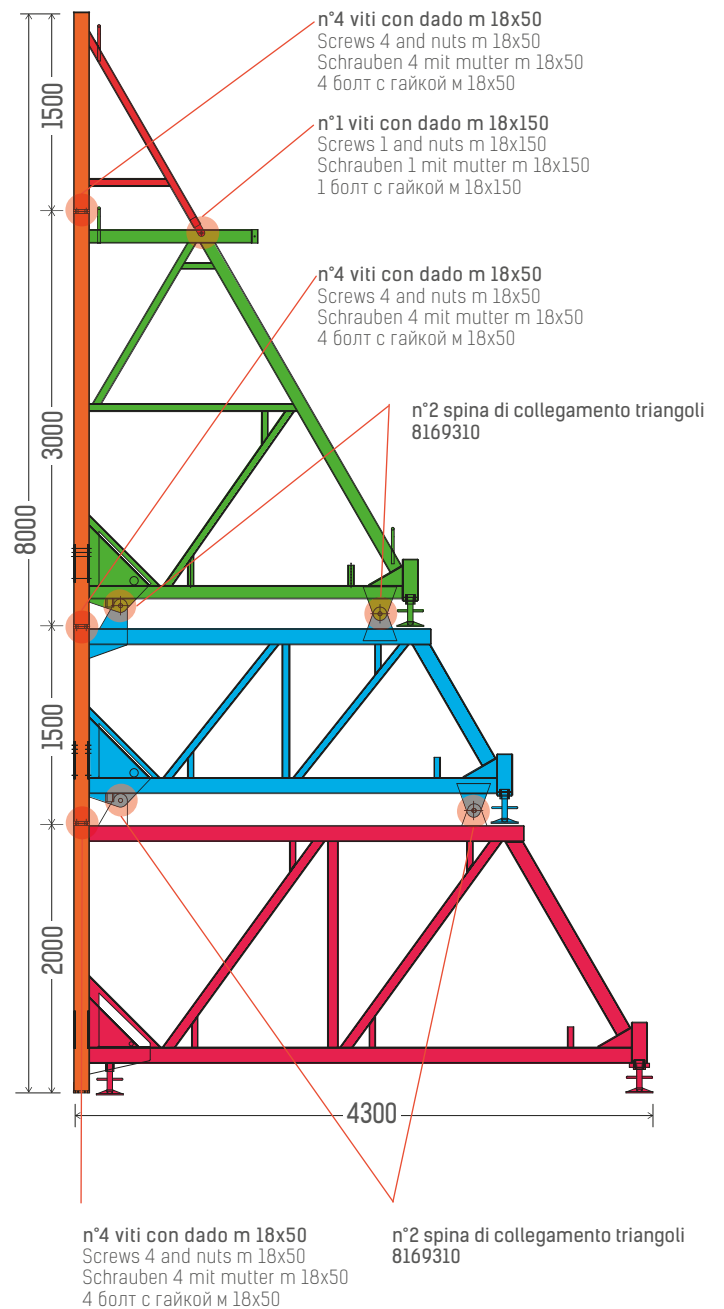

FINO A 4,00 MT ACCESSORI PER ANCORAGGIO DEL TRIANGOLO DI SPINTA

ANCHORAGE OF THE THRUST TRIANGLE ON THE BASE FOR CASTING UP TO 4 m
 VERANHERUNG DES ABSTÜTZDREIECKS AN DER BASIS FÜR HÖHEN VON 4,00 METERN
 КРЕПЛЕНИЕ ТРЕУГОЛЬНОГО ОПОРНОГО ЭЛЕМЕНТА ДЛЯ ЗАЛИВКИ НА ВЫСОТУ ДО 4 м.

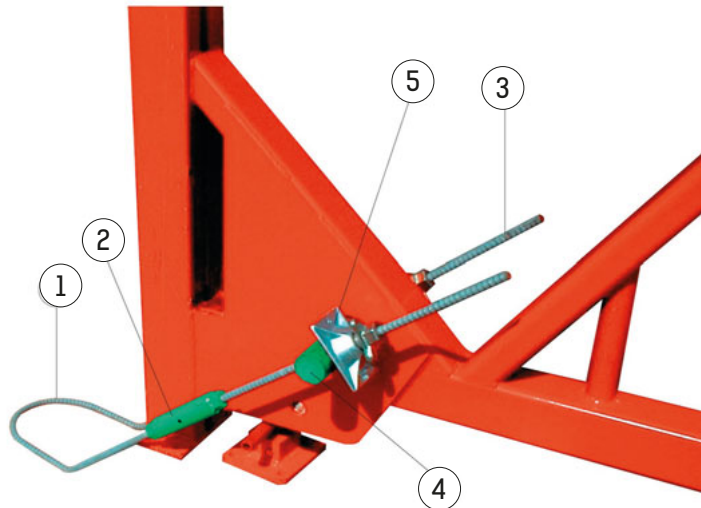

①

TIRANTE D=15 (A PERDERE)
 TIE ROD D=15 FOR H=3000 CASTING
 D= TIE ROD ZUGANKER D=15 (EINWEG)
 ЗАКЛАДНАЯ ДЕТАЛЬ D=15 (ОСТАЕТСЯ В БЕТОНЕ) ДЛЯ ЗАЛИВКИ НА ВЫСОТУ 3000

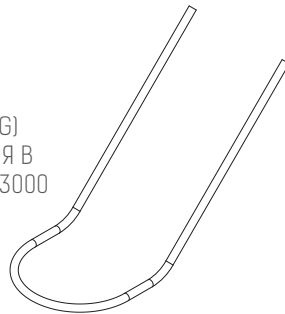

DADO PER BARRA DIW D=15
 NUT FOR D=15 DIW ROD
 MUTTER FUER DIW-STAB D=15
 ГАЙКА ДЛЯ ТЯЖКА DIW D=15 ДЛЯ ЗАЛИВКИ НА ВЫСОТУ 3 М.

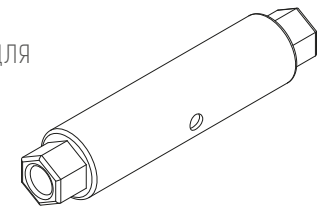

Cod. N°

Cod. n°

Code Nr.

Код N°

8168368

Peso kg

Weight

Gewicht kg

Вес, кг

2,30

Cod. N°

Cod. n°

Code Nr.

Код N°

8168369

Peso kg

Weight

Gewicht kg

Вес, кг

0,90

③

BARRA FILETTATA L=750 DIW
 THREADED BAR L=750 DIW
 STANGE DIW L=750
 НАРЕЗНОЙ ТЯЖ L=750 DIW

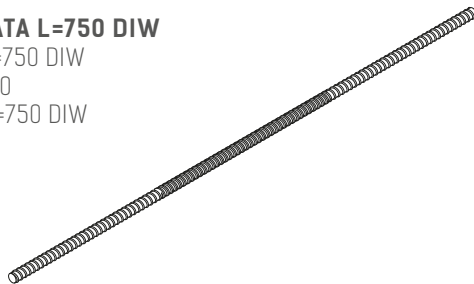

Cod. N°

Cod. n°

Code Nr.

Код N°

9160750

Peso kg

Weight

Gewicht kg

Вес, кг

1,60

④

TONDO D=60 DI AGGANCIAMENTO ALLA BASE
 D=60 HOOK ROD
 ANKLEMMRUND D=60 FUER BEFESTIGUNG
 DER SHALUNG AN DIE BASIS
 ТРУБЧАТЫЙ КРЕПЕЖНЫЙ ЭЛЕМЕНТ D=60
 (КРЕПЛЕНИЕ ОПАЛУБКИ К ОСНОВАНИЮ)

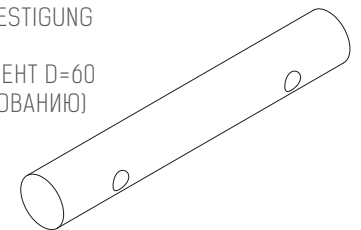

Cod. N°

Cod. n°

Code Nr.

Код N°

8168367

Peso kg

Weight

Gewicht kg

Вес, кг

7,00

5

PLACCA A DADO ORIENTABILE DIW

REVOLVING NUT PLATE DIW
 AUSRICHTBARE MUTTERPLAKETTE DIW
 ПОВОРОТНАЯ СПЕЦГАЙКА DIW

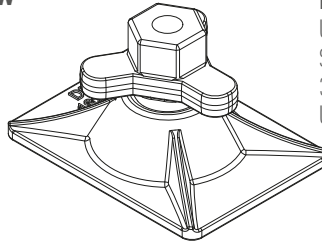
**POSIZIONATORE U-FIX PER BARRE DIW 15**

U-FIX POSITIONER FOR DIW 15 BARS
 STELLUNGSREGLER U-FIX FÜR BARREN DIW 15
 ЭЛЕМЕНТ ПОЗИЦИОНИРУЮЩИЙ
 U-FIX ДЛЯ ТЯЖЕЙ DIW15

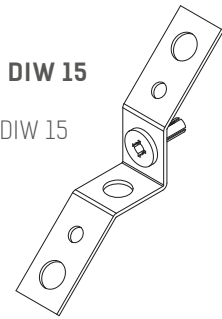
**Cod. N°**

Cod. n°

Code Nr.

Код N°

9168017

Peso kg

Weight

Gewicht kg

Вес, кг

1,50

Cod. N°

Cod. n°

Code Nr.

Код N°

8169259

Peso kg

Weight

Gewicht kg

Вес, кг

0,44

SPINA DI COLLEGAMENTO A TRIANGOLO DI SPINTA

PLUG CONNECTION TO TRIANGLE PUSH
 STECKVERBINDUNG ZUM ABSTÜTZOREIECHS
 AN DER BASIS
 В ПОДКЛЮЧЕНИЕ ТРЕУГОЛЬНОГО
 ОПОРНОГО ЭЛЕМЕНТА ДЛЯ

**Cod. N°**

Cod. n°

Code Nr.

Код N°

8169310

Peso kg

Weight

Gewicht kg

Вес, кг

1,00

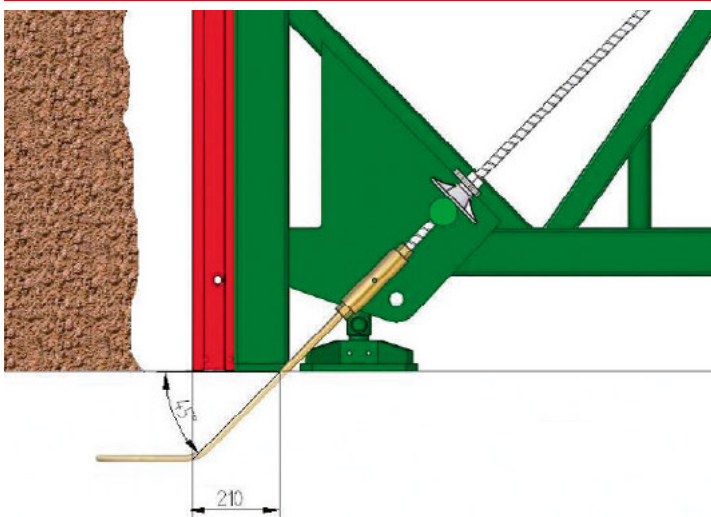
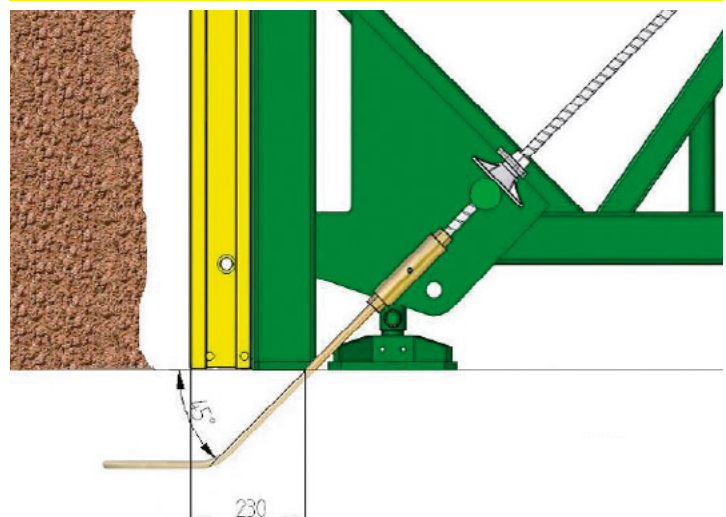
S100**S120**

DA 6,00 MT A 8 MT ACCESSORI PER ANCORAGGIO DEL TRIANGOLO DI SPINTA

ANCHORAGE OF THE THRUST TRIANGLE ON THE BASE FOR CASTING FROM 6,00 UP TO 8,00 m
 VERANHERUNG DES ABSTÜTZDREIECKS AN DER BASIS FÜR HÖHEN VON 6 MT ZU 8 mt
 КРЕПЛЕНИЕ ТРЕУГОЛЬНОГО ОПОРНОГО ЭЛЕМЕНТА ДЛЯ ЗАЛИВКИ НА ВЫСОТУ ОТ 6 ДО 8 М

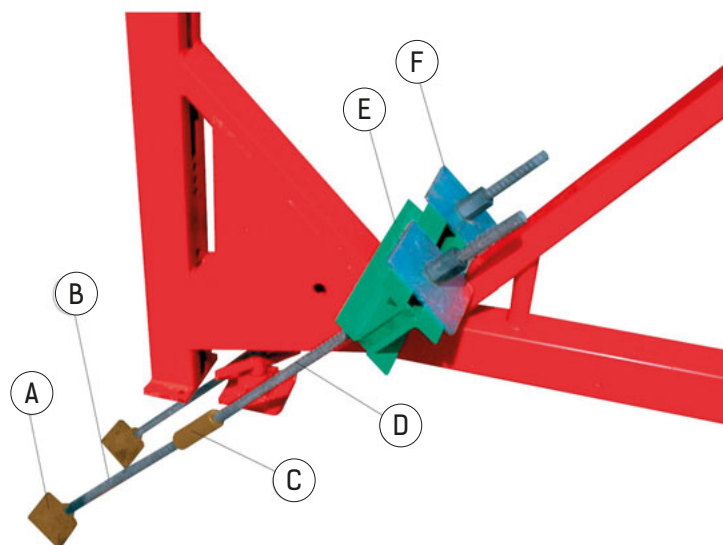

- A** **BOCCOLA PER GETTI H=4/6 mt (A PERDERE)**
 BUSH FOR CASTINGS 4,0/6 mt.
 HEIGHT LOST IN THE CASTING
 BUCHSE FUER GUESSE H=4,0/6 m
 (EINWEG)
 ВТУЛКА ДЛЯ ЗАЛИВКИ НАВЫСОТУ
 4/6 М (ОСТАЕТСЯ В БЕТОНЕ)

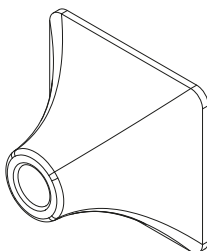

Cod. N°	Peso kg
Cod. n°	Weight
Code Nr.	Gewicht kg
Код N°	Вес, кг
8168371	2,40

- B** **BARRA DIW D=26,5 L=500 PER GETTO 4/6 mt (A PERDERE)**
 D=26,5 DIW ROD FOR 4,0/6 MT. HIGH CASTINGS
 DIW-STAB D=26,5 L=500 FUER GUSS 4,0/6 M (EINWEG)
 ТЯЖ DIW D=26,5 L=500 ДЛЯ ЗАЛИВКИ НА ВЫСОТУ 4/6 М (ОСТАЕТСЯ
 В БЕТОНЕ)

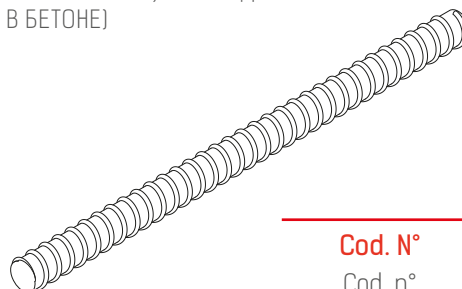

Cod. N°	Peso kg
Cod. n°	Weight
Code Nr.	Gewicht kg
Код N°	Вес, кг
8168372	4,50

- C** **DADO BARRA DIW D=26,5 ZINC PER GETTO H=4/6 mt**
 NUT FOR DIW ROD D=26,5/M30 FOR H=4,0/6 MT. HIGH CASTING
 MUTTER FUER DIW - STAB D=26,5/M30 FUER GUSS H=4,0/6 m
 ГАЙКА ДЛЯ ТЯЖА DIW D=26,5 ОЦИНКО-
 ВАННАЯ ДЛЯ ЗАЛИВКИ НА ВЫСОТУ 4/6 м

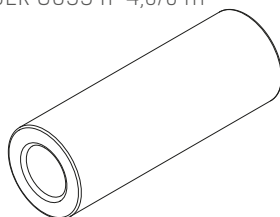

Cod. N°	Peso kg
Cod. n°	Weight
Code Nr.	Gewicht kg
Код N°	Вес, кг
8168373	1,50

- D** **BARRA DIW 26,5 L=1000 ZINC. PER GETTO 4/6 mt**
 M30 L=1000 + NUT FOR CASTING 4,0/6 mt.
 BUCHSE FUER GUESSE H=4,0/6 M (EINWEG)
 ТЯЖ DIW D=26,5 L=1000 ДЛЯ ЗАЛИВКИ
 НА ВЫСОТУ 4/6 м

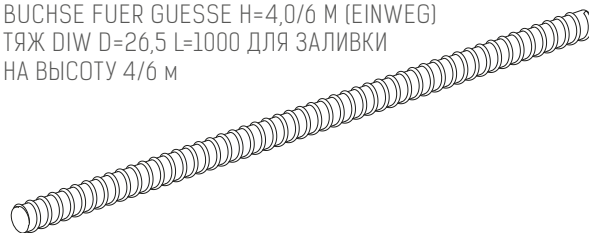

Cod. N°	Peso kg
Cod. n°	Weight
Code Nr.	Gewicht kg
Код N°	Вес, кг
8168374	9,00

E **RISCONTRO BARRA M30 PER GETTO H=4/6/8 mt**

M30 COUNTERBAR FOR 4/6/8 MT. HIGH CASTING
RIEGEL M 30 FUER GUSS H=4/6/8 m
УПОР ДЛЯ ТЯЖА М30 ДЛЯ ЗАЛИВКИ
НА ВЫСОТУ 4/6/8 м

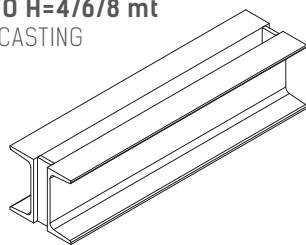

F **PIASTRA DI RISCONTRO**

COUNTERPLATE FOR 4,0/6 MT.HIGH CASTING
DRUCKPLATTE
ПЛАСТИНА-УПОР

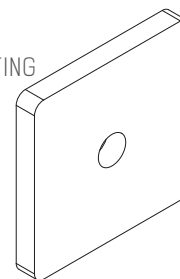

Cod. N°

Cod. n°

Code Nr.

Код N°

8168376

8169078

Peso kg

Weight

Gewicht kg

Вес, кг

20,00

32,00

Cod. N°

Cod. n°

Code Nr.

Код N°

8168375

Peso kg

Weight

Gewicht kg

Вес, кг

2,60

POSIZIONATORE U-FIX PER BARRE DIW 26,5

U-FIX POSITIONER FOR DIW 26,5 BARS
STELLUNGSREGLER U-FIX FÜR BARREN DIW 26,5
ЭЛЕМЕНТ ПОЗИЦИОНИРУЮЩИЙ
U-FIX ДЛЯ ТЯЖЕЙ DIW 26,5

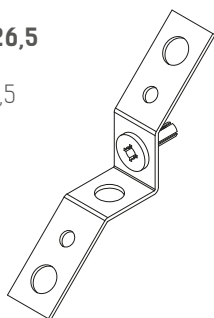

Cod. N°

Cod. n°

Code Nr.

Код N°

8169260

Peso kg

Weight

Gewicht kg

Вес, кг

0,44

S100

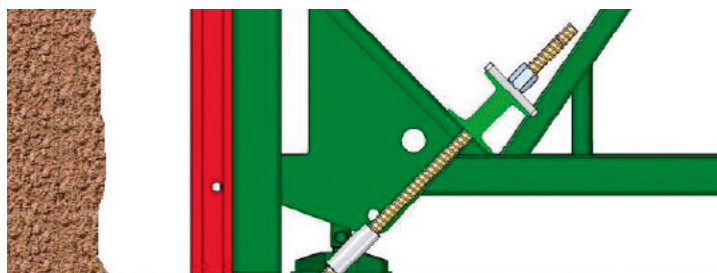

S120

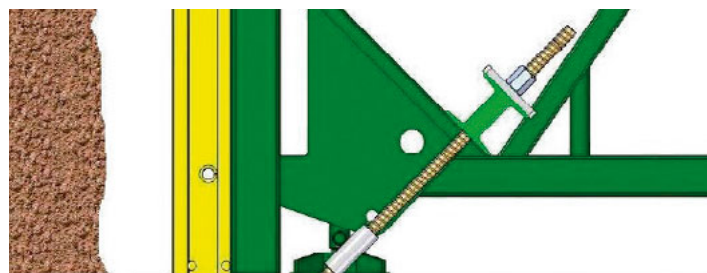

ELEMENTI PER TRIANGOLO DI SPINTA

COMPONENTS OF THE THRUST TRIANGLE
ELEMENTE FÜR VORSCHUBDREIECK
ЭЛЕМЕНТЫ ДЛЯ ТРЕУГОЛЬНОГО ОПОРНОГО АКСЕССУАРЫ

SQUADRA TRIANGOLO DI SPINTA PER ANGOLO INTERNO

TRIANGULAR THRUST SQUARE FOR INTERNAL CORNER
ECKLASCHE ABSTÜTZBOCK FÜR INNENECKE
УГОЛЬНИК ВНУТРЕННЕГО УГЛА ОПОРНОГО ЭЛЕМЕНТА

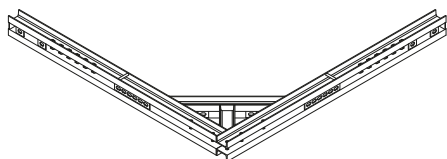

Cod. N°	Peso kg
Cod. n°	Weight
Code Nr.	Gewicht kg
Код N°	Вес, кг
8168954	102,00

PUNTOLE DI PORTATA 1700/2300

STRUT WITH BEARING CAPACITY 1700/2300
STÜTZSTREBE 1700/2300
ГАЙКА ДЛЯ ТЯЖКА DIW D=15 ДЛЯ
ТАРЛЕП 1700/2300

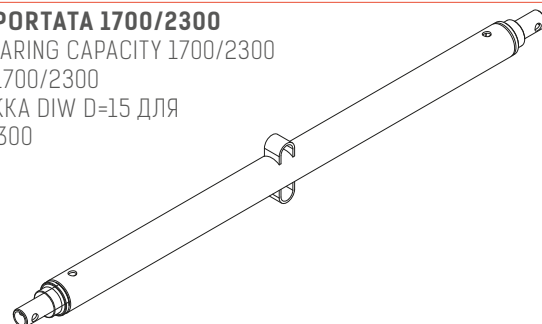

Cod. N°	Peso kg
Cod. n°	Weight
Code Nr.	Gewicht kg
Код N°	Вес, кг
8169004	32,00

MONTANTE PARAPETTO

RAILING STUD
GELAENDER
СТОЙКА ОГРАЖДЕНИЯ

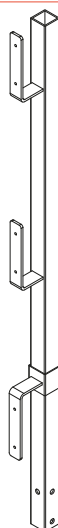

Cod. N°	Peso kg
Cod. n°	Weight
Code Nr.	Gewicht kg
Код N°	Вес, кг
8168365	3,70

SPINA PER PANNELLO PROF. 100/120

PIN FOR PANEL 100/120 PROFILE
STIFT FÜR PROFILPANEEL 100/120
ШТИФТ ДЛЯ ЩИТОВ ПРОФ. 100/120

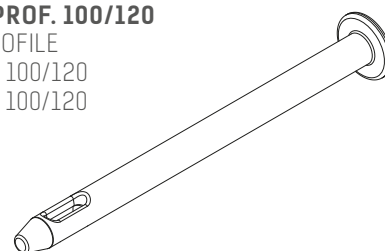

Cod. N°	Peso kg
Cod. n°	Weight
Code Nr.	Gewicht kg
Код N°	Вес, кг
8168377	0,60
8168378	0,60

PIATTO RISCOTTO PER SPINA

COUNTERPLATE FOR PIN
ANSCHLAGPLATTE FÜR DORN
ПЛАСТИНА-УПОР ДЛЯ ШТИФТА

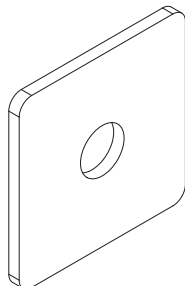

Cod. N°	Peso kg
Cod. n°	Weight
Code Nr.	Gewicht kg
Код N°	Вес, кг
8168379	0,30

CUNEO PER SPINA

WEDGE FOR PINS
KEIL
КЛИН ДЛЯ ШТИФТА

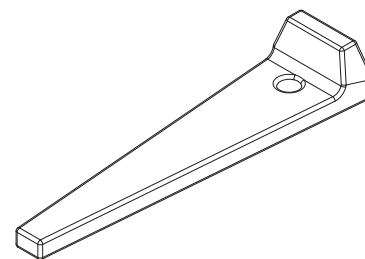

Cod. N°	Peso kg
Cod. n°	Weight
Code Nr.	Gewicht kg
Код N°	Вес, кг
8168024	0,16

